

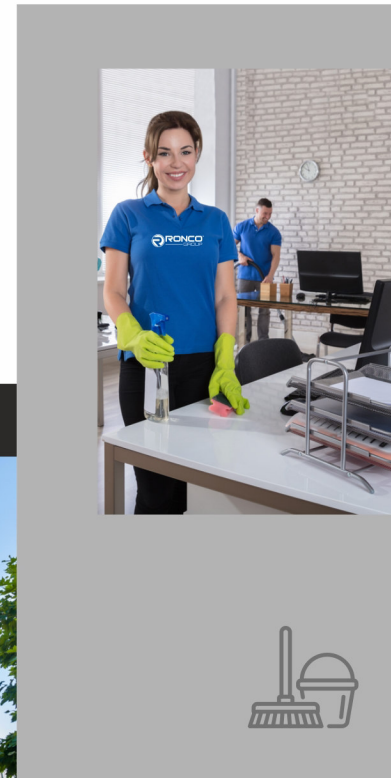

Надежная компания способна на многое

Действуем по 3 направлениям
для вашей выгоды:

- инженерные системы
- внутренние общестроительные работы
- клининг и обслуживание зданий

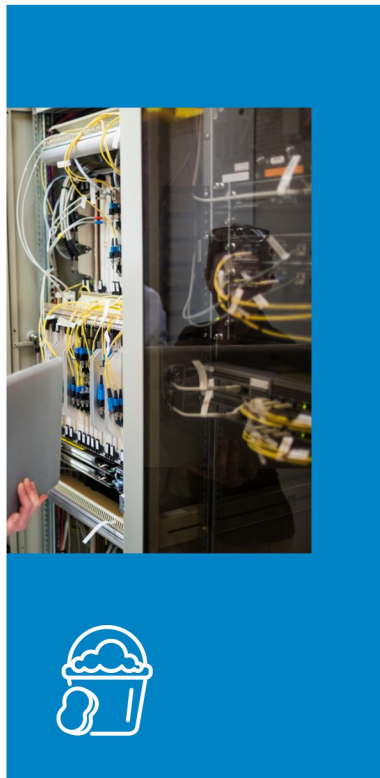



От монтажа инженерных систем до ремонта и клининга — все возьмем на себя

Комплексно подходим к решению задач, вникаем в нюансы и начинаем работу с составления и утверждения плана и графика работ.

Инженерные системы.

Выполняем проектирование, монтаж и сервисное обслуживание инженерных систем различного назначения.



Клининг и обслуживание зданий.

Берем на себя клининг и облагораживание, как внутренних помещений, так и фасада с прилегающей территорией.



Общестроительные работы.

Возводим стены и перекрытия, занимаемся черновой и чистовой отделкой.



От отопления до безопасности — инженерные системы под нашим контролем

Мы выполняем проектирование, монтаж и обслуживание следующих инженерных систем:

- Отопление.
Работаем с различными видами систем отопления — воздушное, электрическое, водяное, в т.ч. обогрев кровли и ливнеотоков. Разрабатываем энергоэффективные системы по поддержанию микроклимата.
- Вентиляция.
Предлагаем решения под разные назначения помещений, в том числе рестораны, бассейны, спортзалы, кальянные, кинотеатры, гостиницы. Наши решения адаптированы для работы при ограниченном ресурсе электроэнергии.
- Кондиционирование.
Создаем качественный микроклимат помещения для людей или техники. Проектирование и реализация решений для серверных, ЦОД, административных зданий и т.д.
- Индивидуальные тепловые пункты.
Подберем и предложим оптимальное решение по надежности и капитальным вложениям при сниженных эксплуатационных затратах. Погодозависимое управление.

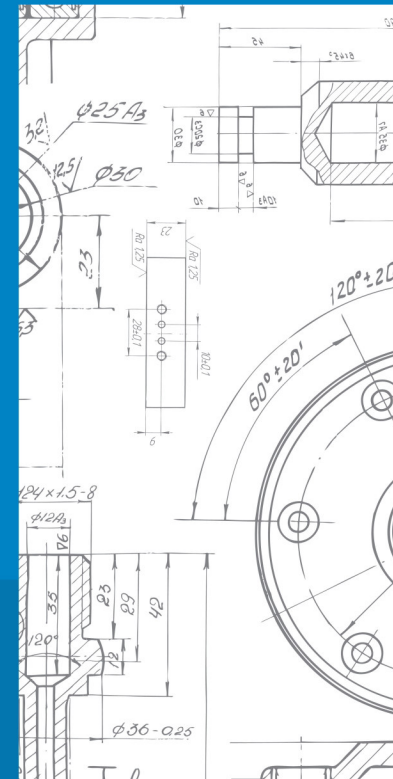

- Водоснабжение и канализация.
От бытовых систем до станций повышения давления и специальной подготовки воды. Бытовая и ливнесточная канализации, напорные и безнапорные системы.
- Слаботочные системы.
Обеспечим ваш бизнес стабильной связью: локальные вычислительные сети, телефония и радиофикация. Беспроводные сети связи.
- Системы безопасности.
От простых систем видеонаблюдения и контроля доступа до системы распознавания лиц и дактилоскопических систем. Подберем оптимальное решение.
- Системы электроснабжения.
Предлагаем решения, соответствующие действующим требованиям технической и пожарной безопасности. Проектируем системы с высоким уровнем отказоустойчивости. Организуем систему бесперебойного питания.
- Системы автоматизации и диспетчеризации.
Предоставляем клиентам возможность централизованного мониторинга и управления инженерными системами. Организация диспетчерских пунктов.
- Мультимедиа системы для конференц-залов.
Выводим ваши переговоры на новый уровень, беря на себя техническое обеспечение и сопровождение.
- Системы противопожарной защиты.
Установим с нуля или приведем в порядок ваши системы – пожарную сигнализацию, противодымную защиту, автоматическое пожаротушение, системы оповещения и управления эвакуацией.





Качество нашей работы

— лишь 1 из 8 достоинств,
выделенных нашими клиентами

- 1 Честный договор — прозрачные условия.
- 2 Сотрудники с профильным образованием.
- 3 Соблюдение изначально составленной сметы.
- 4 Работа по готовому проекту или разработка с нуля.



- 5 Комплекс услуг под нужды заказчика.
- 6 Соблюдение требований СП и ГОСТ.

7 Тщательно составленное ТЗ — первый этап работы.

8 Сервисное обслуживание на протяжении гарантийного срока.





От мелкого до капитального — ремонт любого уровня

Приведем ваше помещение
в нужный вид, выполнив
необходимый комплекс работ.



Капитальный ремонт.

Беремся за решение глобальных задач — возводим стены и перекрытия, выполняем перепланировку, проводим усиление ограждающих конструкций.



Мелкий ремонт.

Готовы взяться за решение небольшой задачи: замена напольного покрытия, монтаж потолочных систем, окраска и оклейка стен, плиточные работы.



Ремонт фасадов и кровель.

Приведем в порядок внешний облик вашего здания: устраним протечки в крыше, трещины в стенах, восстановим облицовку, починим отмостку и придомовой асфальт.



Дизайнерский ремонт.

Выполняем работы по дизайн-проекту заказчика. При необходимости поможем с подбором специалиста — сотрудничаем с архитектурными бюро и можем предложить архитектора для вашего объекта.



Продолжаем сопровождение объектов даже по окончании проектов

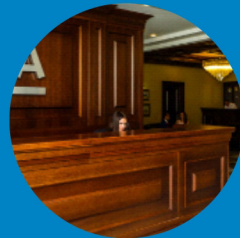

А-Клуб Альфа-Банк
г. Москва, Денежный пер., д. 3.
Системы ОВиК, ВК, ЭОМ

Срок выполнения проекта: 6 месяцев.
Бюджет: 26 000 000 руб.



Музей заповедник
«Абрамцево» г. Хотьково.
Системы ОВиК

Срок выполнения проекта: 3 месяца.
Бюджет: 7 000 000 руб.



Завод «Исток»
г. Фрязино ул. Вокзальная 2А, к.1
ИТП и Система отопления

Срок выполнения проекта: 3 месяца.
Бюджет: 25 500 000 руб.



Магазин «New Yorker»
г. Москва ТРЦ «Авиапарк».
Системы ОВиК, АОВ.

Срок выполнения проекта: 2 месяца.
Бюджет: 19 000 000 руб.

Знаем, как делать свою работу качественно, без задержек и форс-мажоров

- Легко работаем под видеокамерами.
- Помогаем с дизайн-проектом при необходимости.
- Закупаем строительные материалы у проверенных поставщиков.
- Соблюдаем сроки, прописанные в договоре.
- Предоставляем собственные бригады для выполнения работ любой сложности.
- Учитываем особые требования клиентов, прописываем их в договоре.
- Отправляем отчеты о ходе работ в выбранный мессенджер или на почту по согласованному графику.
- Гарантируем бесплатный выезд мастера на замер для обсуждения фронта работ.





Отчет по ряду завершенных проектов



А-Клуб Альфа-Банк г. Москва, Денежный пер., д. 3.

Внутренние общестроительные работы, замена кровли,
реставрация фасада, устройство перекрытий, усиление фундамента.

Срок выполнения проекта: 9 месяцев.

Бюджет: 70 000 000 руб.



Альфа-Банк ГИВЦ, г. Москва, ул. Каланчевская, д.27.

Внутренние общестроительные работы, усиление межэтажных перекрытий.

Срок выполнения проекта: 9 месяцев.

Бюджет: 78 000 000 руб.



Магазин «Mango», г. Санкт-Петербург, ТРЦ «Южный Полюс».

Внутренние общестроительные работы.

Срок выполнения проекта: 2,5 месяца.

Бюджет: 16 000 000 руб.



Перекресток

г. Москва, ул. Туристская.

Срок выполнения проекта: 2 месяца.

Бюджет: 24 000 000 руб.



Клининг: ежедневно или периодически —

график обслуживания выбирайте сами

Возьмем заботу о ваших помещениях и территории в целом на себя, на регулярной основе с заменой вашего персонала и в отдельных случаях — по вызову.

Обслуживание здания.

Выполняем комплексную уборку по утвержденному графику: ежедневно, после мероприятий, после стройки, пожаров или затоплений, мойка фасадов или витрин.

Обслуживание территории.

Соберем и вывезем строительный мусор, выкопанную землю, снег, приведем в порядок площадь вокруг здания и зеленые насаждения, отчистим кровлю от наледи, проведем кристаллизацию и полировку мрамора.





Вывели привычный клининг на новый уровень

Обширная география — работаем по всей России (текущие объекты — Москва, Сочи, Самара, Санкт-Петербург, Иваново, Чебоксары, Воронеж, Тула, Оренбург).



Свой парк оборудования

и техники

(коммунальная, поломоечные машины, тракторы, поливочные машины).

- Собственная технология обучения персонала.
- Современное оборудование и безопасные чистящие средства за наш счет (Grass, Diversey, Ekokemika, Proff Line).
- Подготовка документации.
- Укладываемся даже в самый малый срок.
- Сами следим за качеством выполненных работ по чек-листу.





Наши клиенты

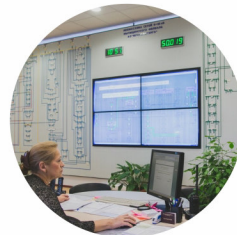

МосОблЭнерго

Срок выполнения проекта: 12 месяцев.
Бюджет: 48 300 000 руб.



Государственный
Кремлевский Дворец.

Срок выполнения проекта: 12 месяцев.
Бюджет: 36 750 000 руб.



Самарский
Государственный Университет

Срок выполнения проекта: 12 месяцев.
Бюджет: 57 100 000 руб.



ЛАЭС Росэнергоатом.

Срок выполнения проекта: 3,5 месяца.
Бюджет: 13 470 000 руб.

Более чем адекватные цены — смотрите сами

Стоимость работ зависит от объема работ

Работы с материалом		Работы без материала		Работы с материалом	
Вентиляция	От 3000 р./ кв.м.	Потолки «Армстронг»	От 200 р./ кв.м.	Уборка офисов	От 27 р./кв.м.
Кондиционирование	От 2000 р./ кв.м.	Потолки ГКЛ	От 400 р./ кв.м.	Уборка торговых/ складских помещений	От 12 р./кв.м.
Электрика	От 3000 р./ кв.м.	Перегородки из ГКЛ	От 300 р./ кв.м.	Уборка и вывоз снега	От 47 р./кв.м.
Водоснабжение и канализация	От 400 р./ кв.м.	Устройство стяжки	От 300 р./ кв.м.	Послестроительная уборка	От 53 р./кв.м.
Отопление	От 900 р./ кв.м.	Укладка плитки	От 350 р./ кв.м.	Мойка фасадов	От 45 р./кв.м.
		Шпаклёвка	От 50 р./ кв.м.		
Демонтажные работы Shell-and-	От 250 р./ кв.м.	Штукатурка стен	От 300 р./ кв.м.	Уход за территорией	От 10 р./кв.м.
		Окраска стен в 2 слоя	От 100 р./ кв.м.		





«RONCO GROUP»: делаем больше обещанного

В своей работе делаем акцент не на масштабирование компании, а на стабильно высокое качество предоставляемых услуг.

Быть теми, на кого можно
положиться — наша цель.



Романенко
Евгений Николаевич
Генеральный директор
Опыт 9 лет
Образование:
Инженер (АСУ ТП)



Поляков
Святослав Юрьевич
Руководитель направления
"Клининг и обслуживание зданий"
Опыт 10 лет
Образование:
Инженер (ПГС)



Поляков
Юрий Иванович
Руководитель направления
"Строительство и ремонт"
Опыт 18 лет
Образование: Инженер (ПГС)



Титов
Алексей Михайлович
Руководитель направления
"Инженерные системы"
Опыт 7 лет
Образование: Инженер (ТГВ)



Мы работаем легально — подтверждаем сертификатами





Мы — настоящие





Мы — настоящие

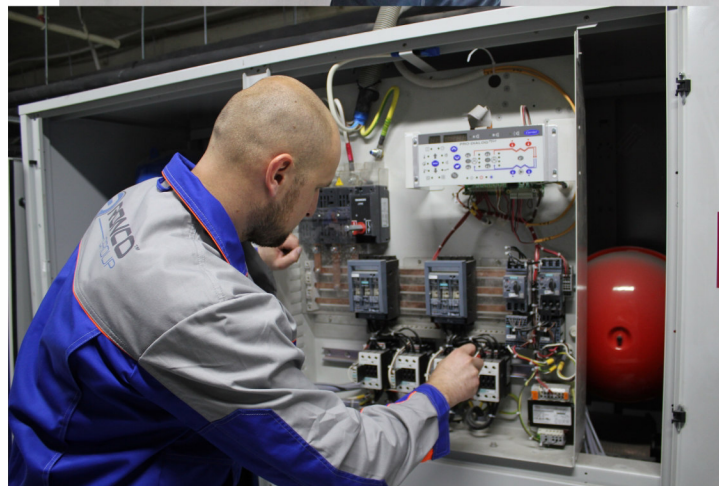



Мы — настоящие





Благодарственные письма

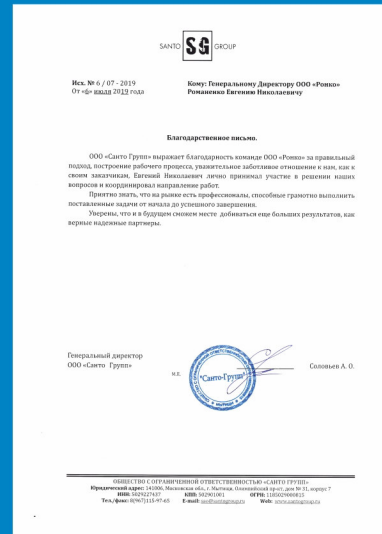

Свяжитесь с нами сейчас — ваше время дорого

Самый ценный ресурс любого человека — это время.

Не тратьте его понапрасну. Не откладывайте решение важных вопросов в долгий ящик — звоните нам прямо сейчас, чтобы подробно обсудить детали сотрудничества.



8 (495) 369-07-39

141006, Мытищи ул. Воронина д. 16
info@roncogroup.ru

